

Дизайн-проект 2-комнатной квартиры

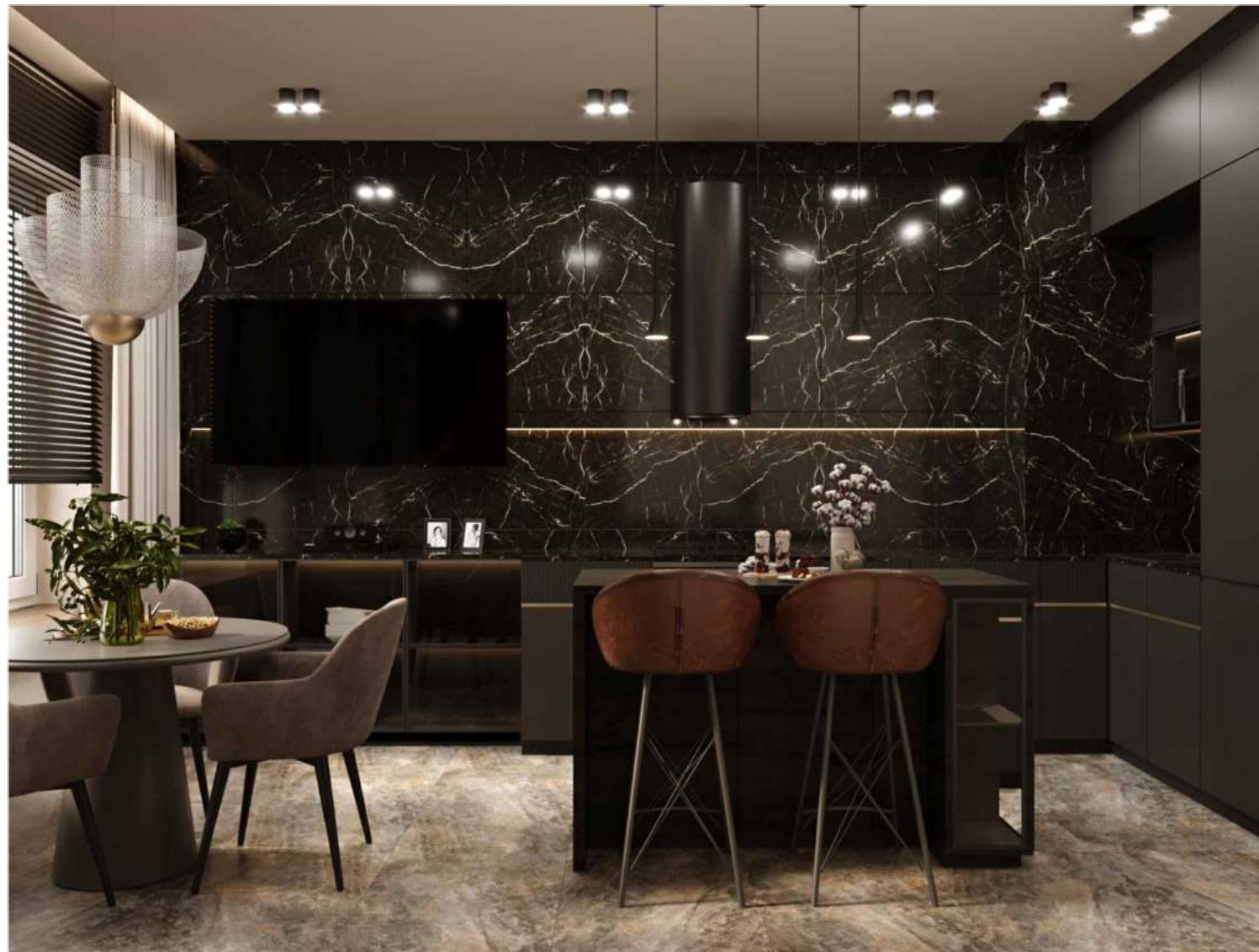

Состав дизайн-проекта:

1. Титульный лист
2. Состав дизайн-проекта
- 3-4. Визуализации. Прихожая
- 5-7. Визуализации. Кухня
- 8-10. Визуализации. Гостиная
- 11-13. Визуализации. Спальня
- 14-15. Визуализации. Ванная комната
16. Примечание 1
17. Примечание 2
18. Обмерный план
19. План демонтажа
20. План монтажа
21. План расстановки мебели
22. План пола
23. План теплого пола
24. План отопления и кондиционирования
25. План сантехники
26. План потолка
27. План освещения
28. План выключателей
29. План розеток
30. План дверей
31. План отделки стен
- 32-35. Развертки стен с раскладкой плитки и указанием декоративных элементов
36. Ведомость отделочных материалов
37. Ведомость мебели
38. Ведомость сантехники
39. Ведомость светильников
40. Ведомость дверей

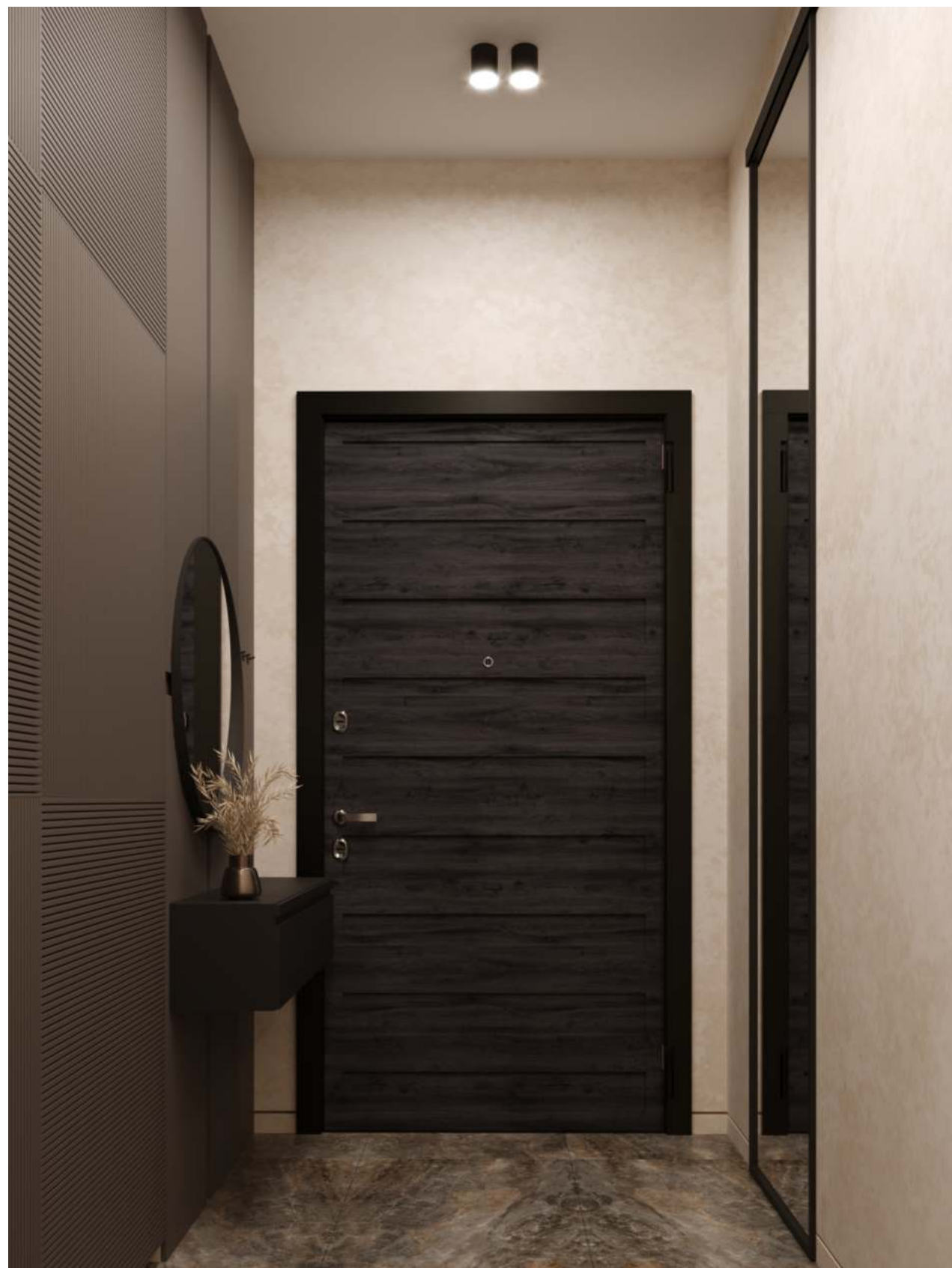

Л 3
Визуализация. Прихожая



Л 4
Визуализация. Прихожая



Л 5
Визуализация. Кухня



Л 6
Визуализация. Кухня



Л 7
Визуализация. Кухня



Л 8
Визуализация. Гостиная



Л 9
Визуализация. Гостиная



Л 10
Визуализация. Гостиная



Л 11
Визуализация. Спальня



Л 12
Визуализация. Спальня



Л 13
Визуализация. Спальня



Л 14
Визуализация. Ванная комната



Л 15
Визуализация. Ванная комната

Примечание

Схемы размещения электроприборов (розеток, выключателей, подсветки..) и выводов для сантехнического оборудования в зоне кухонного гарнитура необходимо запросить в отделе продаж/просчета в компании, где вы непосредственно будете заказывать кухонный гарнитур

Примечание

1. Все размеры даны в миллиметрах по черновой отделке. Необходимо учитывать возможные погрешности в проектных и реальных размерах. Все высоты даны от уровня чистого пола.
2. Материал возведения перегородок, выравнивания стен, утепления может быть заменен по усмотрению прораба.
3. Компания не несёт ответственности по согласованию планировочного решения, если перепланировка выполнена по требованию клиента относительно рекомендаций дизайнера (перенос мокрых зон, перегородок и т.д.).
4. Из-за различия обмерных размеров и после чистовой отделки, перед покупкой всей мебели обязателен перемер. в случае если размер не подходит-переподбор моделей.
5. Указанное количество материала соответствует точной площади покрытия (при заказе необходимо учесть запас материала).
6. Установку внутреннего и внешнего блоков кондиционера согласовать со специалистами после выбора модели. Размеры и расчет теплоотдачи радиаторов уточнить у специалистов при заказе.
7. Размер и привязки выводов воды и канализации сантехприборов уточнить по месту, в процессе заказа оборудования и получения тех. карт от поставщика.
8. Количество всех материалов указано без учёта запаса.
9. Привязки осветительных приборов, выключателей, розеток даны по центру осветительных приборов, групп и блоков выключателей и розеток.
10. Размеры дверных проёмов и дверных полотен уточнить при заказе дверей
11. Установка дверных порожков и их расположение в дверном проёме согласовывается с мастерами на месте, после покупки дверей и дверных коробок.
12. В помещениях повышенной влажности предусмотреть спец. влагозащитные пропитки для декоративной штукатурки (уточнить у производителя).
13. Визуализация интерьера и реальные товары могут иметь отличия в цветах, текстурах и т.п., так как передача изображения через монитор компьютера, экран смартфонов и планшетов искажает цвет.
14. Ответственность за покупку рекомендуемых товаров в ведомости или подбор аналогов остается за клиентом. Также перед покупкой следует детальнее изучить характеристики товаров, и понять подходят они Вам или нет.

Обмерный план

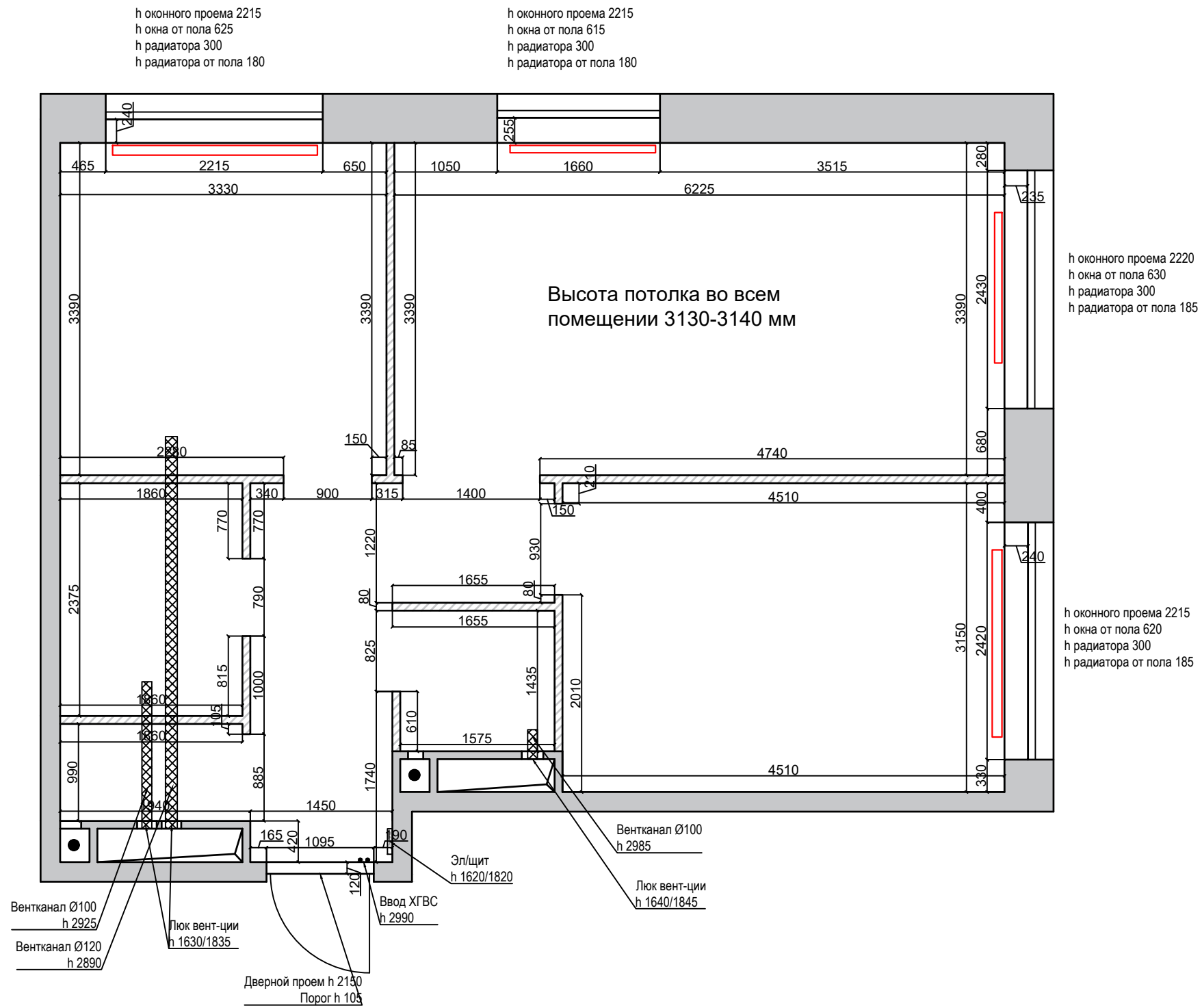

Условные обозначения:



	Существующие стены
	Радиатор
	Сток сантехнический
	Трассировка стен

Примечание:

1. Все размеры даны в миллиметрах по черновой отделке.
2. Необходимо учитывать возможные погрешности в проектных и реальных размерах.
3. Все размеры и конструктивные элементы уточнить по месту.

План демонтажа

Условные обозначения:

	Стена существующая
	Демонтаж трассировки стен
	Демонтаж радиаторов

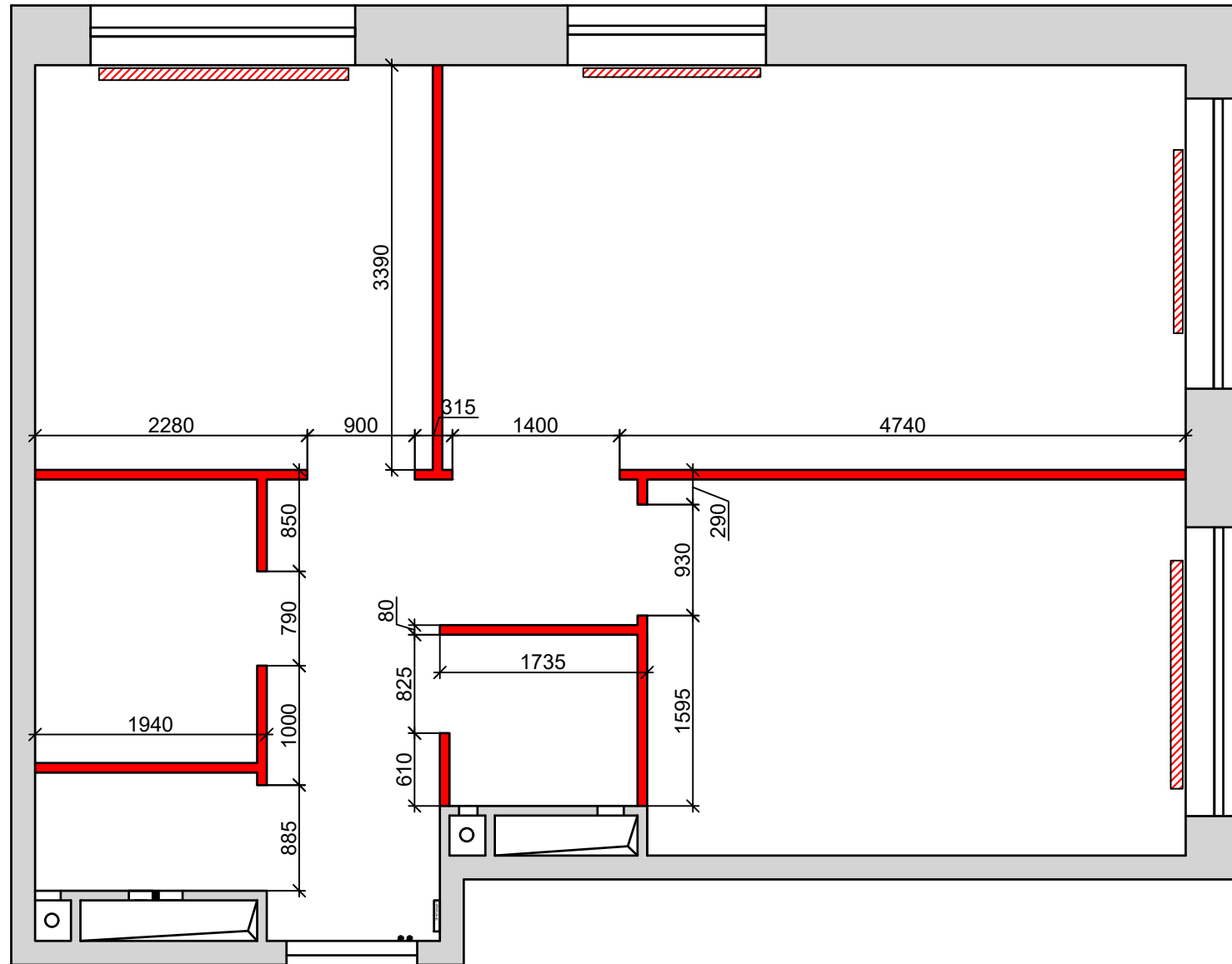

План монтажа

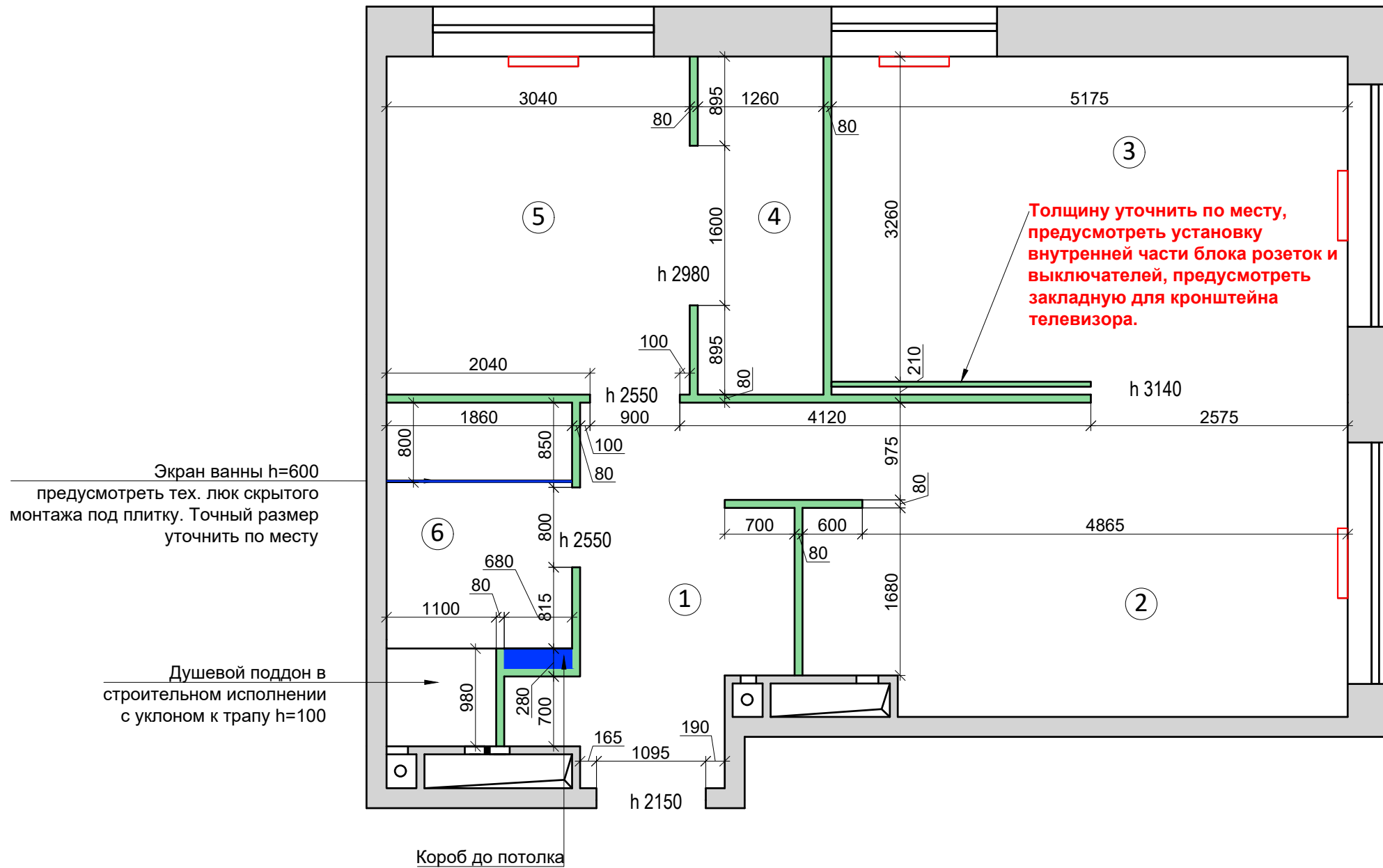

Условные обозначения:

	Стена существующая
	Пеноблок
	ВГКЛ
	Монтаж радиаторов

Примечание:

1. Размеры даны от уровня ч.п. (чистого пола).
2. Высота межкомнатных дверных проемов = 2550мм от ч.п.
3. Перепланировка должна быть согласована в соответствующих органах.
4. Материал возведения перегородок может быть заменен на усмотрение прораба.

Экспликация:

№	Помещение	S
1	Прихожая	8,7 м ²
2	Кухня	16,2 м ²
3	Гостиная	17,5 м ²
4	Гардеробная	4,3 м ²
5	Спальня	10,3 м ²
6	Ванная комната	5,7 м ²
Общая:		62,7 м ²

План мебели

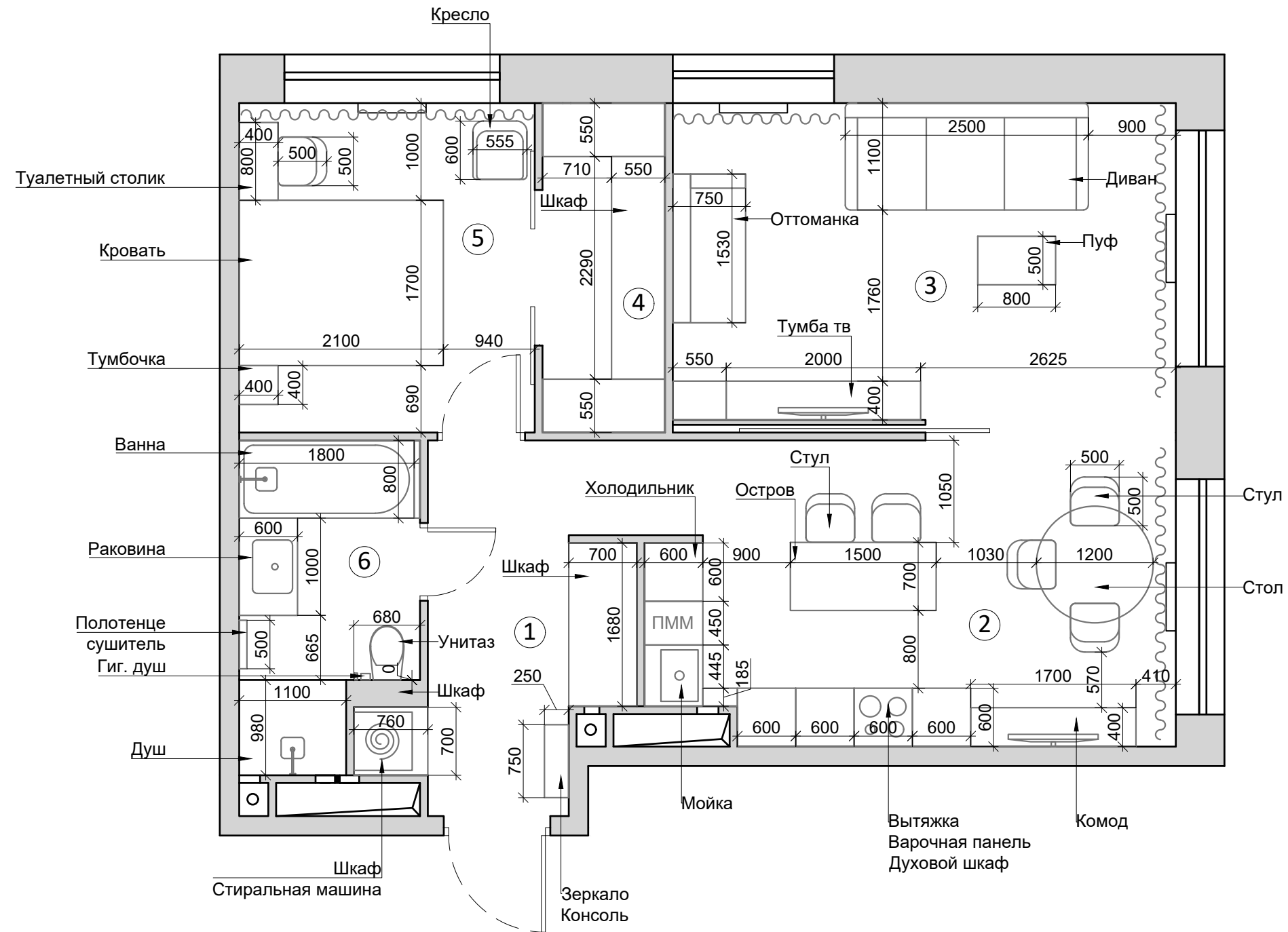

Экспликация:

№	Помещение	S
1	Прихожая	8,7 м ²
2	Кухня	16,2 м ²
3	Гостиная	17,5 м ²
4	Гардеробная	4,3 м ²
5	Спальня	10,3 м ²
6	Ванная комната	5,7 м ²
Общая:		62,7 м ²

Примечание:

1. Компания не несет ответственности по согласованию планировочного решения, если перепланировка выполнена по требованию клиента относительно рекомендаций дизайнера (перенос мокрых зон, перегородок и т.д.).

План пола

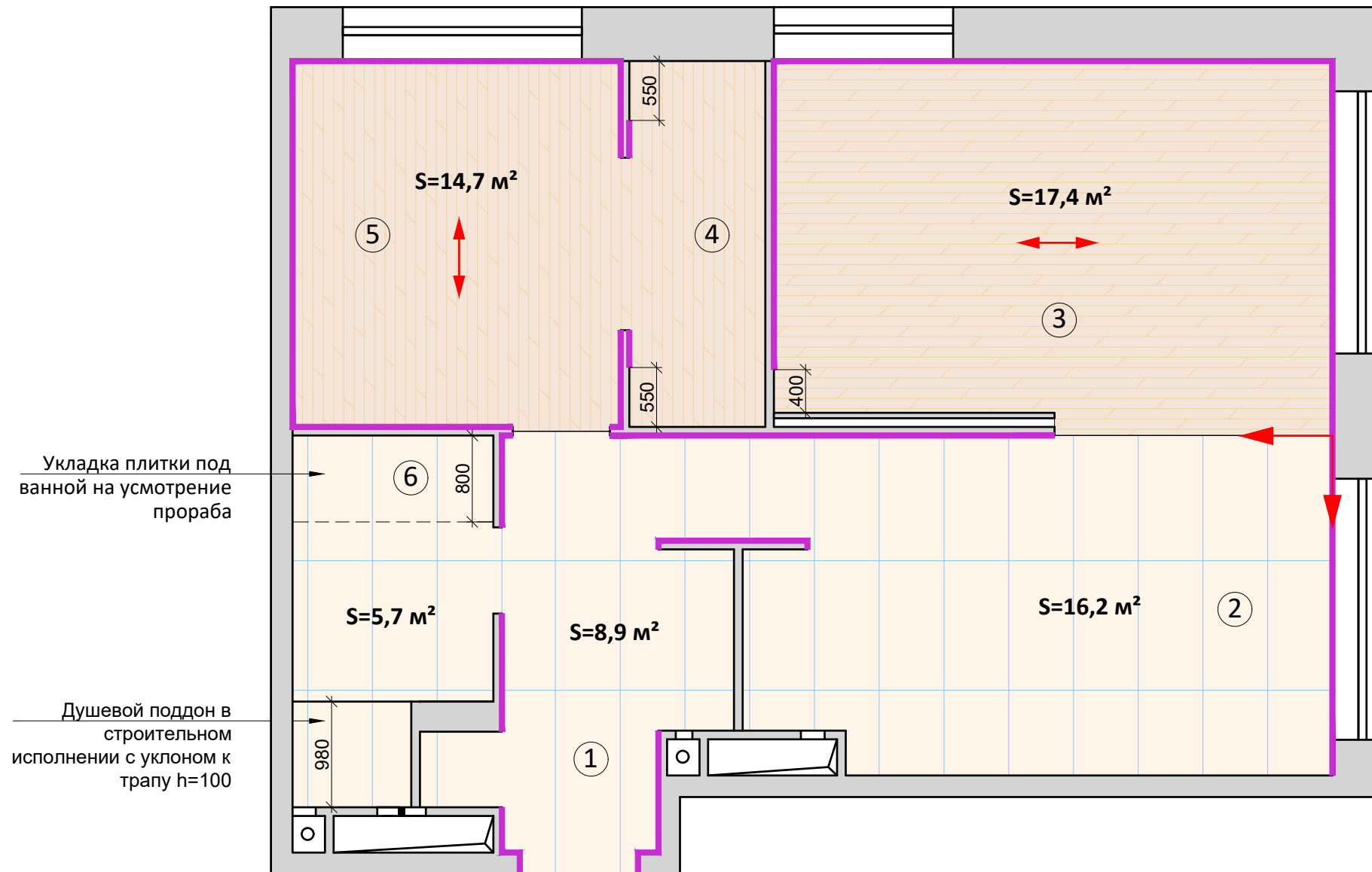

Укладка плитки под ванной на усмотрение прораба

Душевой поддон в строительном исполнении с уклоном к трапу h=100

Примечание:

1. Толщины материалов пола уточняются после согласования смет.
2. Указанное количество соответствует точной площади покрытия (при заказе необходимо учесть запас материала).
3. Общее количество отделочных материалов - см. ведомость отделочных материалов.
4. Типы стыков отделки полов определяется на месте со строителями.

Условные обозначения:

	Керамогранит Marble-X Аугустос Тауп Лаппато R9 600x1200 мм	30,8 м ²
	Ламинат Welliger Royal Premium Зиген 145x1387 мм	32,1 м ²
	Теневой профиль Ликорн (С-02.2) под покраску (К-27.80)	36 м
	Направление раскладки плитки	
	Направление укладки ламината	

Экспликация:

№	Помещение	S
1	Прихожая	8,7 м ²
2	Кухня	16,2 м ²
3	Гостиная	17,5 м ²
4	Гардеробная	4,3 м ²
5	Спальня	10,3 м ²
6	Ванная комната	5,7 м ²
Общая:		62,7 м ²

План теплых полов

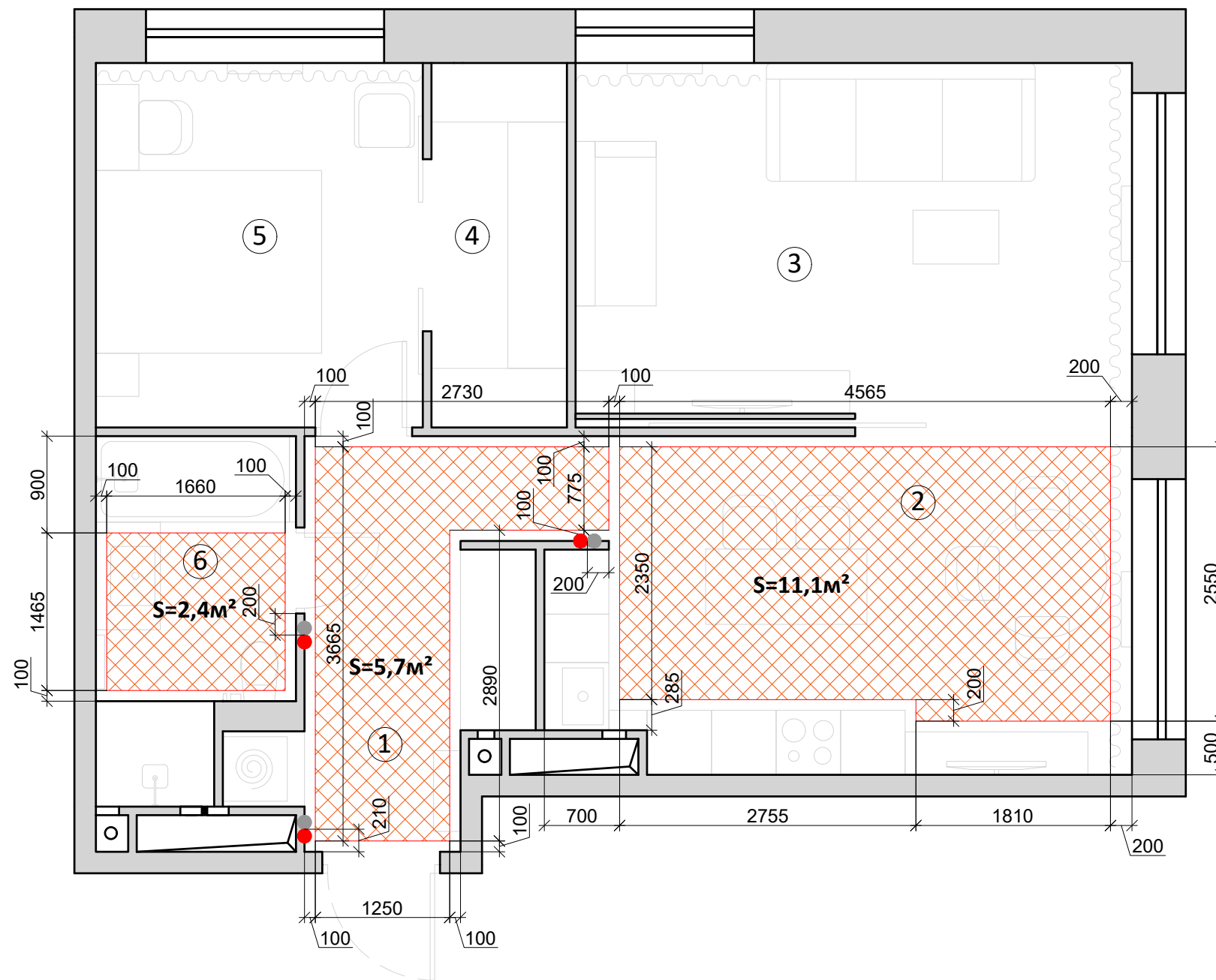

Условные обозначения:

	Электрический теплый пол
	Регулятор теплого пола
	Блок выключателей/розеток

Примечание:

1. Регуляторы теплого пола установить на h=900мм.



Экспликация:

№	Помещение	S
1	Прихожая	8,7 м ²
2	Кухня	16,2 м ²
3	Гостиная	17,5 м ²
4	Гардеробная	4,3 м ²
5	Спальня	10,3 м ²
6	Ванная комната	5,7 м ²
Общая:		62,7 м ²

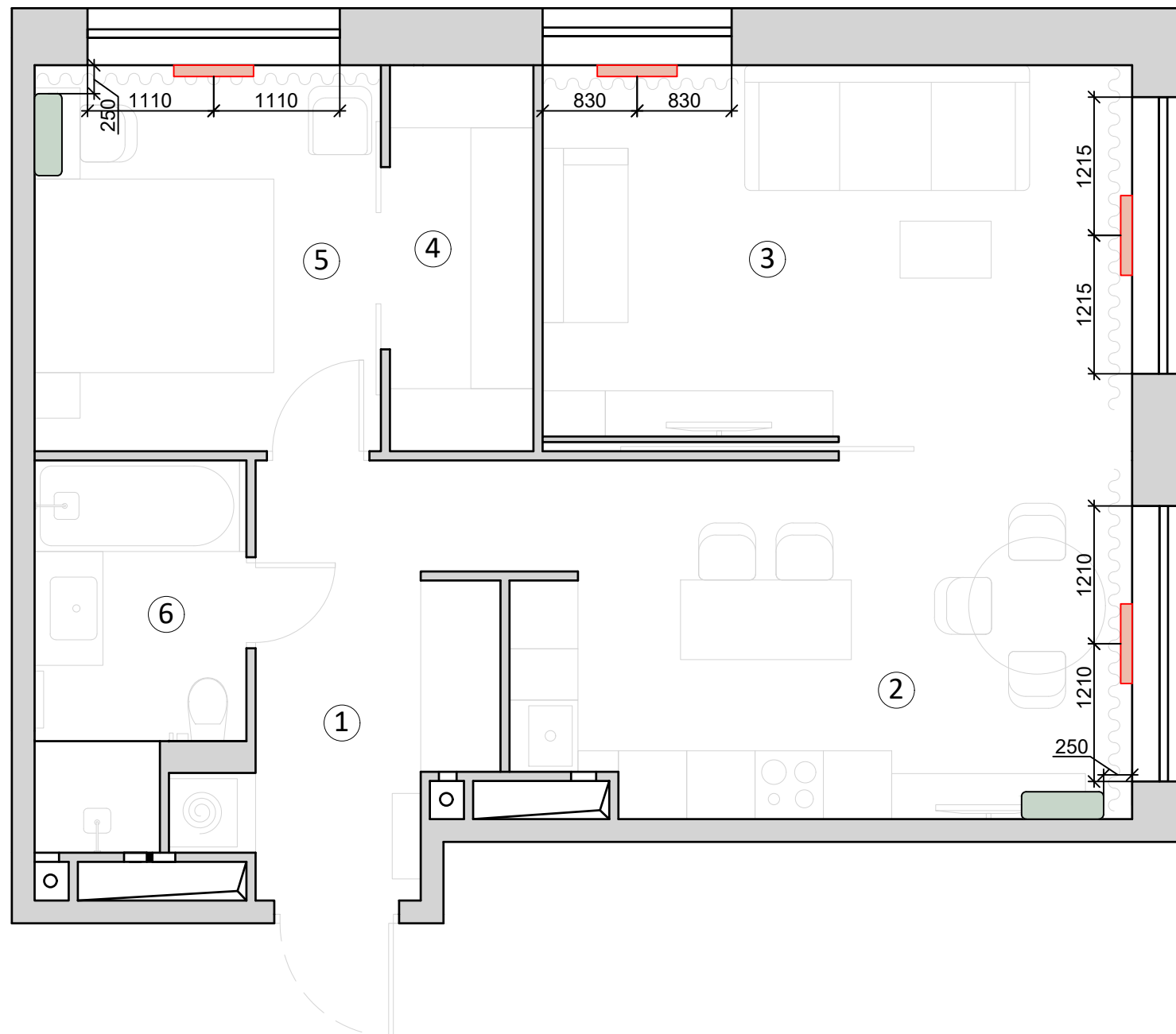
План отопления и кондиционирования



Условные обозначения:

	Радиатор отопления, h=100мм от пола
	Кондиционер внутренний блок, h=150мм от уровня потолка

Примечание:

1. Установку внутреннего блока кондиционера и установку радиаторов согласовать со специалистами, после выбора модели.
2. Размеры и расчет теплоотдачи радиаторов уточнить у специалистов при заказе.

Экспликация:

№	Помещение	S
1	Прихожая	8,7 м ²
2	Кухня	16,2 м ²
3	Гостиная	17,5 м ²
4	Гардеробная	4,3 м ²
5	Спальня	10,3 м ²
6	Ванная комната	5,7 м ²
Общая:		62,7 м ²

План сантехники

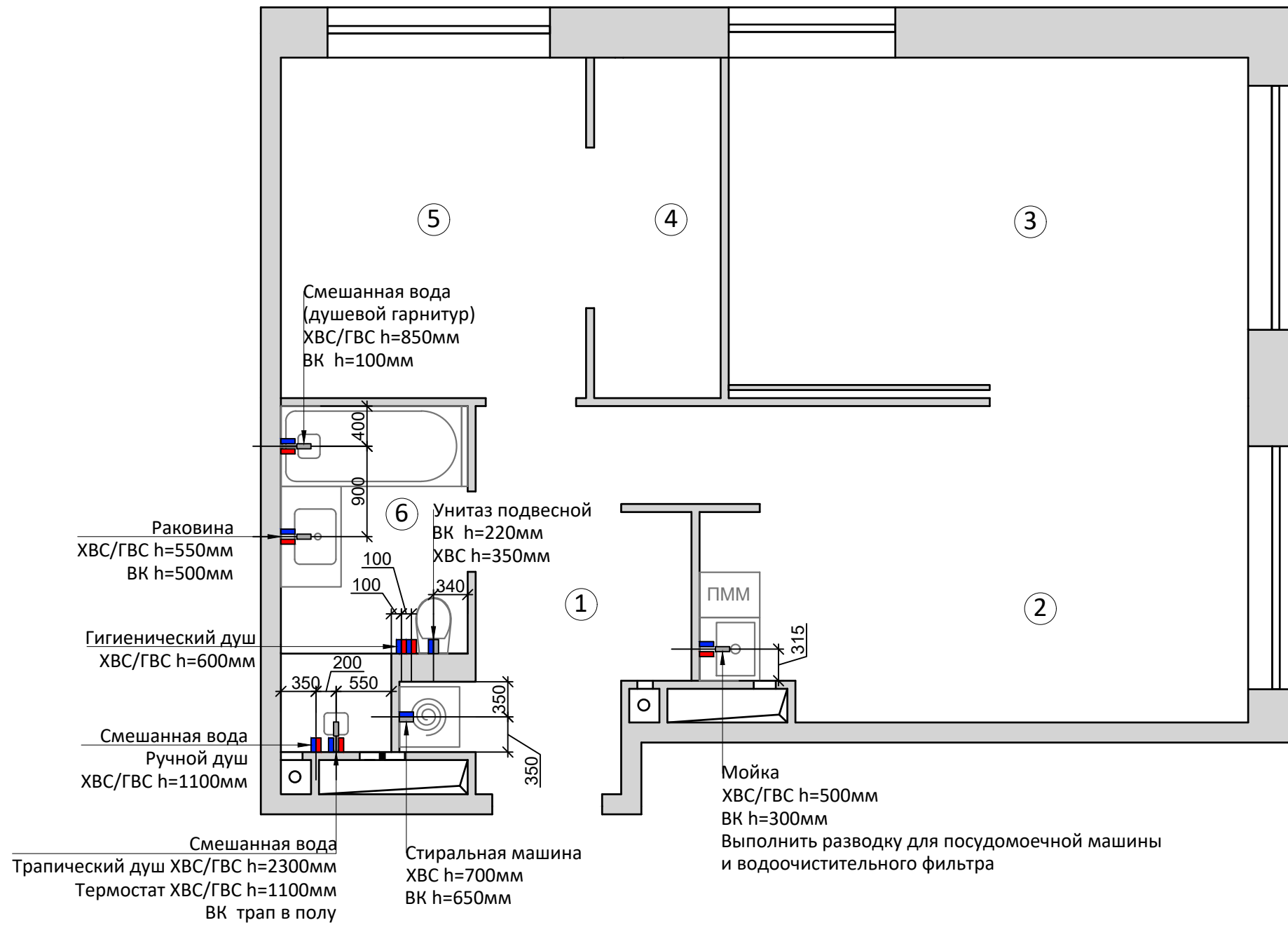

Условные обозначения:

—	Вывод горячей воды (ГВС)
—	Вывод холодной воды (ХВС)
—	Вывод канализации (ВК)

Экспликация:

№	Помещение	S
1	Прихожая	8,7 м ²
2	Кухня	16,2 м ²
3	Гостиная	17,5 м ²
4	Гардеробная	4,3 м ²
5	Спальня	10,3 м ²
6	Ванная комната	5,7 м ²
Общая:		62,7 м ²

Примечание:

1. Размер и привязки выводов воды и канализации сантехприборов уточнить по месту, в процессе заказа оборудования и получения тех. карт от поставщика.
2. Размер и привязки выводов воды и канализации в зоне кухонного гарнитура запросить в отделе продаж/просчета в компании, где вы непосредственно будете заказывать кухонный гарнитур.
3. Все размеры высот даны от уровня чистого пола, если не указано иное.

План освещения

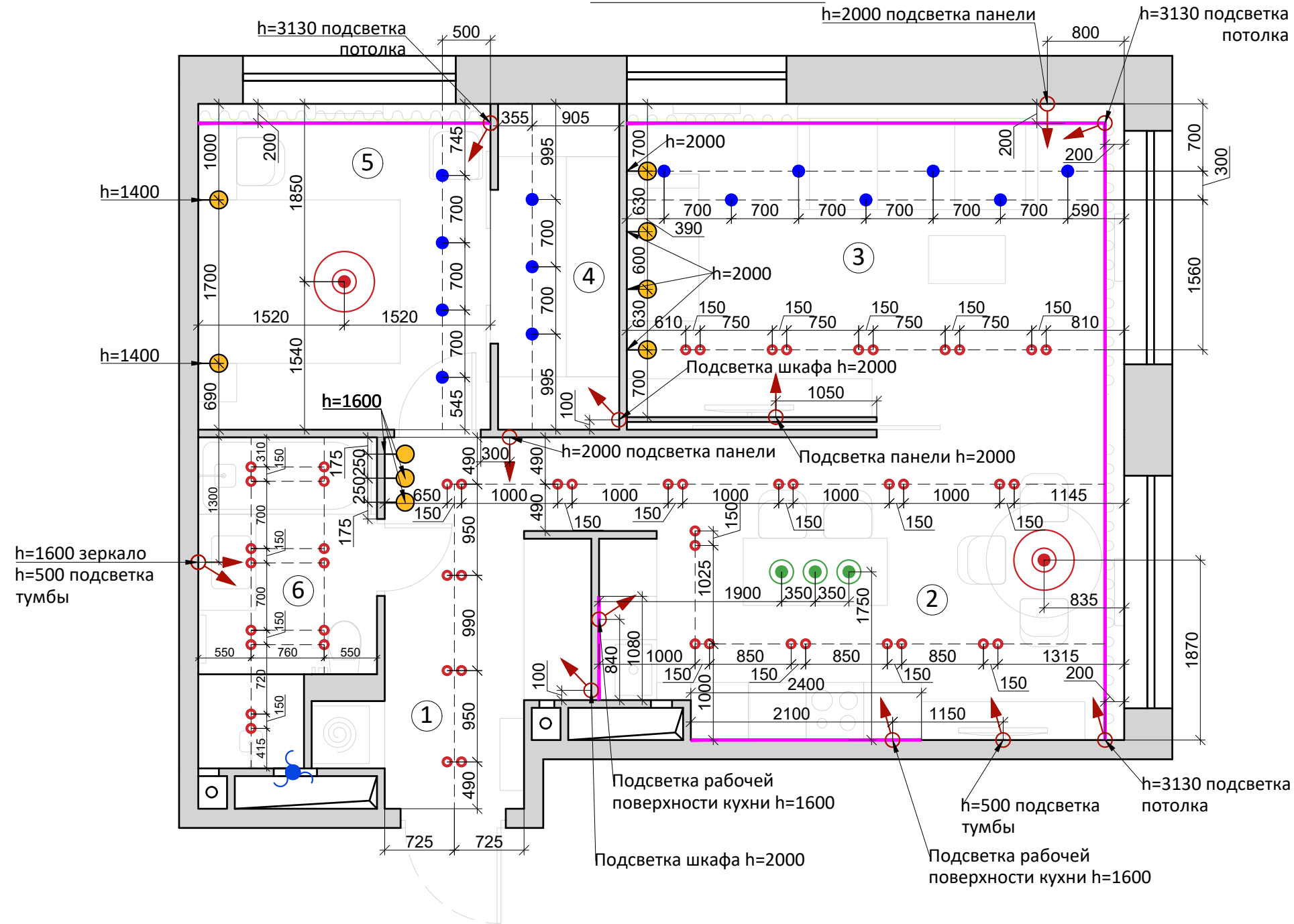

Примечание:

1. Привязки даны по центру осветительных приборов.
2. Предусмотреть эл. выводы под бра.
3. Расположение электровывода для подсветки кухонного гарнитура запросить в отделе продаж/просчета в компании, где вы непосредственно будете заказывать кухонный гарнитур.

Условные обозначения:

	Светодиодная лента	17 м
	Люстра	2 шт.
	Встроенный светильник	4 шт.
	Накладной светильник	52 шт.
	Электровывод	13 шт.
	Бра	9 шт.
	Подвесной светильник	3 шт.
	Вентилятор осевой	1 шт.

Экспликация:

№	Помещение	S
1	Прихожая	8,7 м ²
2	Кухня	16,2 м ²
3	Гостиная	17,5 м ²
4	Гардеробная	4,3 м ²
5	Спальня	10,3 м ²
6	Ванная комната	5,7 м ²
Общая:		62,7 м ²

План выключателей

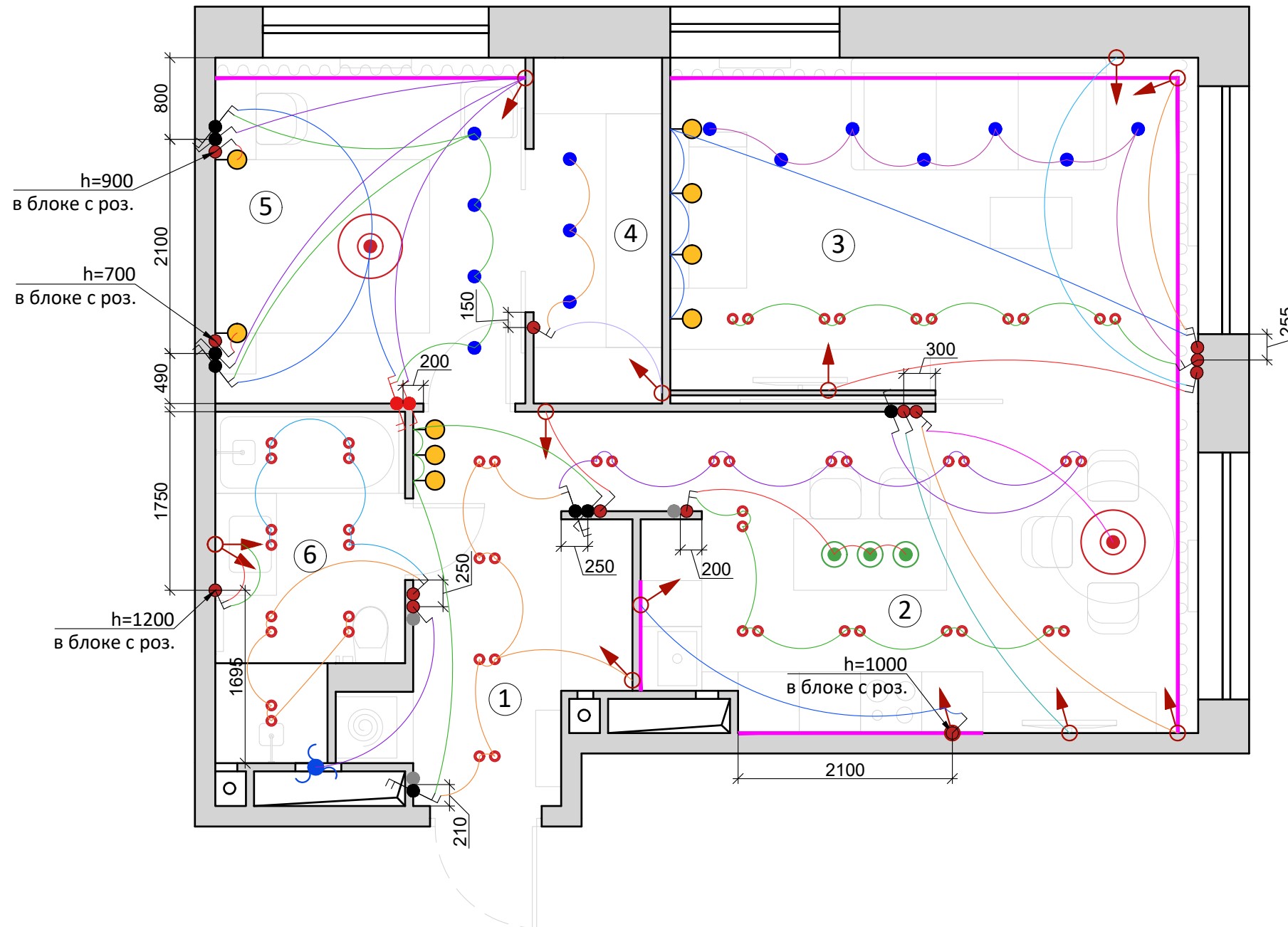

Условные обозначения:

	Выкл. одноклавишный	6 шт.
	Выкл. двухклавишный	8 шт.
	Выкл. одноклавишный проходной	4 шт.
	Выкл. двухклавишный проходной	4 шт.
	Перекрестный переключатель двухклавишный	1 шт.
	Перекрестный переключатель одноклавишный	1 шт.
	Вентилятор осевой	1 шт.
	Регулятор теплого пола	

Примечание:

1. Все размеры даны от уровня чистого пола.
2. Высота расположения выключателей = 900мм, если не указано иное.
3. Высота расположения регуляторов теплого пола = 900мм.
4. Привязки даны по центру одиночных выключателей, осветительных приборов, групп и блоков, в т.ч. с розетками.
5. Расположение вентиляторов уточнить по месту.
6. Расположение выключателя для подсветки кухонного гарнитура запросить в отделе продаж/просчета в компании, где вы непосредственно будете заказывать кухонный гарнитур.

Экспликация:

№	Помещение	S
1	Прихожая	8,7 м ²
2	Кухня	16,2 м ²
3	Гостиная	17,5 м ²
4	Гардеробная	4,3 м ²
5	Спальня	10,3 м ²
6	Ванная комната	5,7 м ²
Общая:		62,7 м ²

План розеток

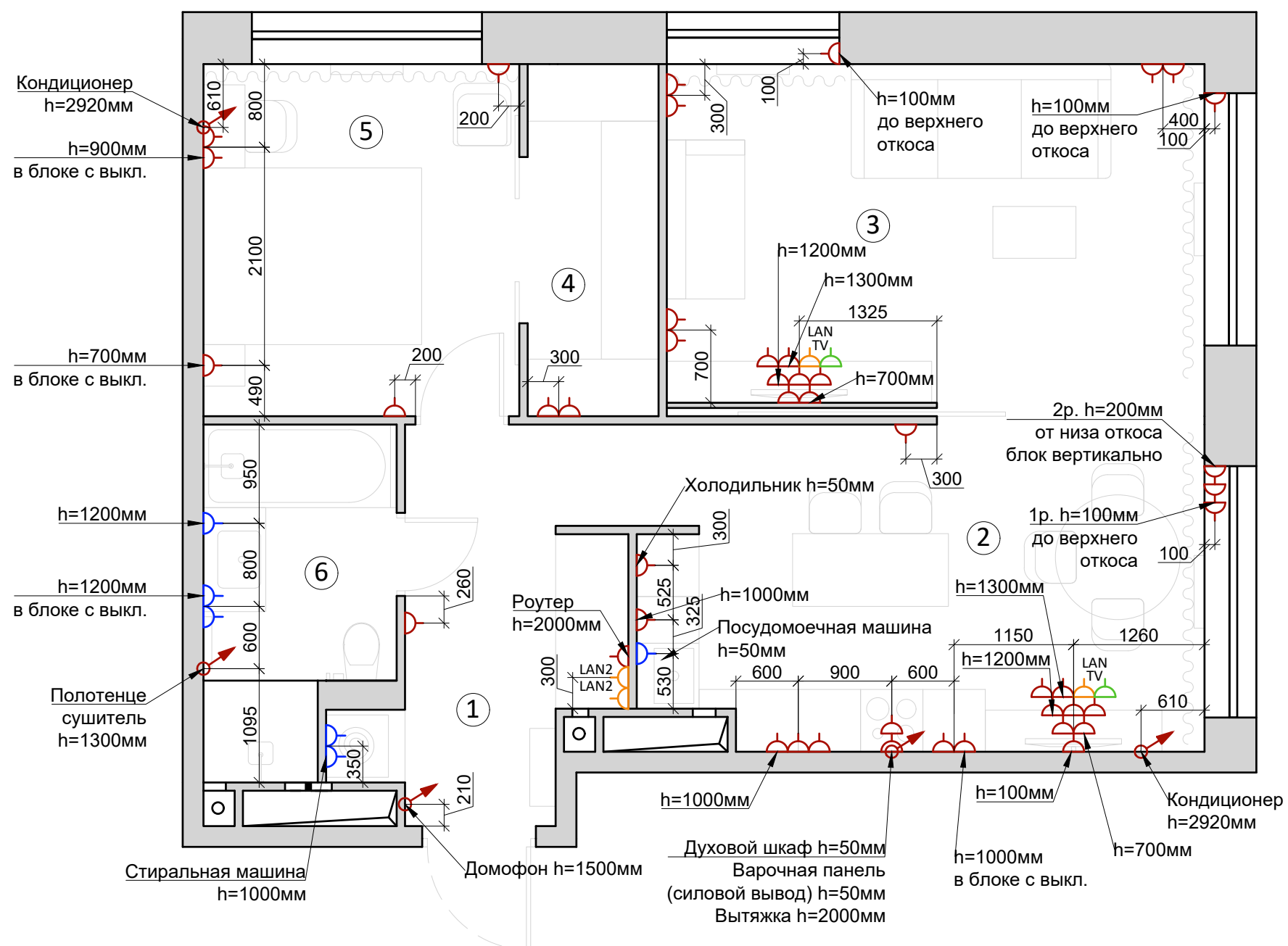

Условные обозначения:

	Розетка эл. с заземлением и защитными шторками	45 шт.
	Розетка эл. с заземлением и влагозащитой	6 шт.
	Интернет розетка	4 шт.
	ТВ розетка	2 шт.
	Электровывод	4 шт.

Примечание:

1. Все размеры даны от чистого пола.
2. Высота расположения розеток = 300мм, если не указано иное.
3. Привязки даны по центру одиночных розеток, групп розеток и блоков с выключателями, если не указано иное.
4. Расположение розеток на кухне запросить в отделе продаж/просчета в компании, где вы непосредственно будете заказывать кухонный гарнитур.
5. Рядом с роутером расположить доп. интернет розетки на приборы с LAN розетками.

Экспликация:

№	Помещение	S
1	Прихожая	8,7 м ²
2	Кухня	16,2 м ²
3	Гостиная	17,5 м ²
4	Гардеробная	4,3 м ²
5	Спальня	10,3 м ²
6	Ванная комната	5,7 м ²
Общая:		62,7 м ²

План дверей

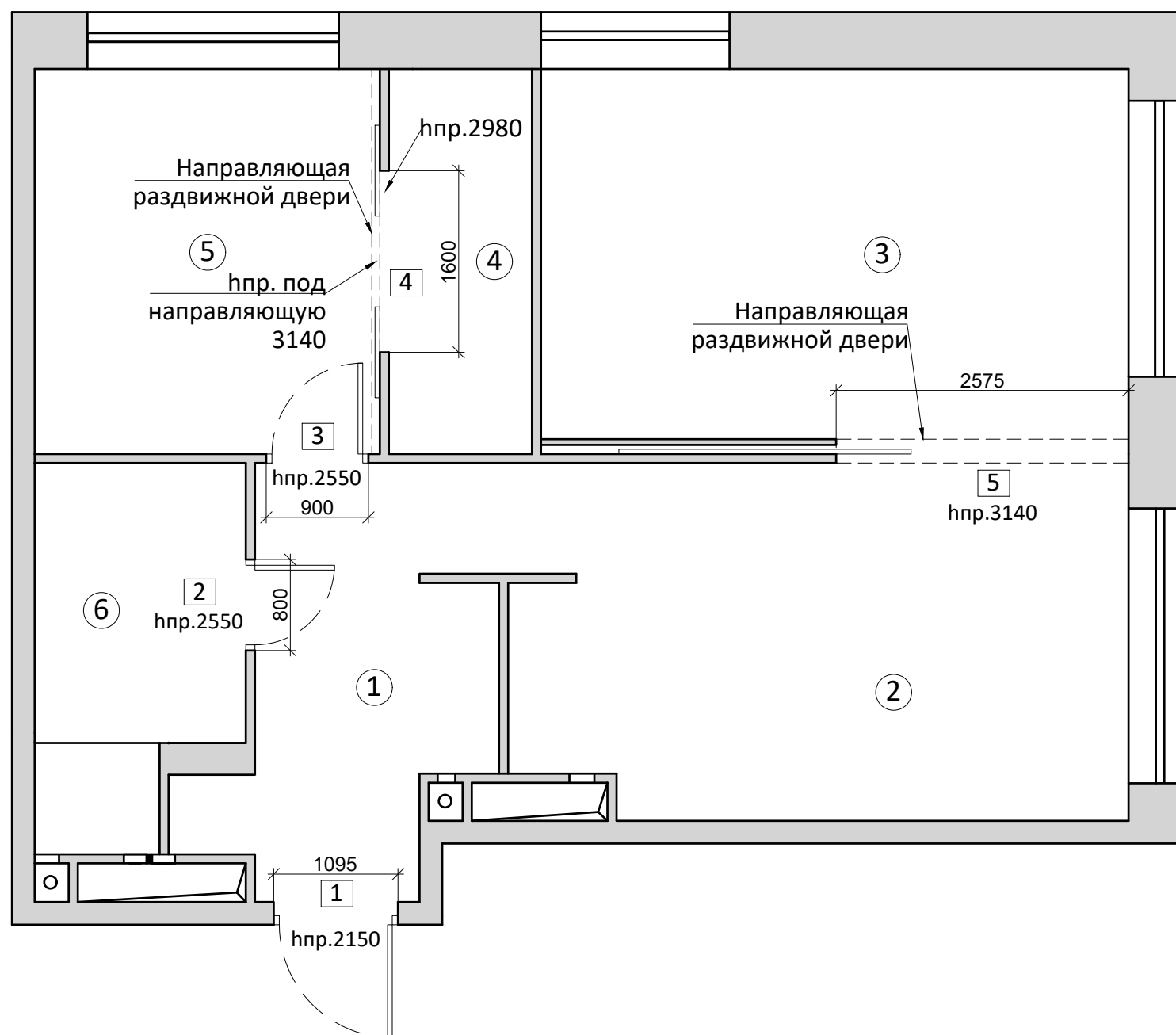

Ведомость дверей:

1	Дверь, правая Размер полотна: 900x2100мм*	1 шт.
2	Дверь, правая Размер полотна: 700x2500мм*	1 шт.
3	Дверь, левая Размер полотна: 800x2500мм*	1 шт.
4	Дверь, раздвижная Размер полотна: 2п900x3080мм*	1 шт.
5	Дверь, раздвижная Размер полотна: 2675x3080мм*	1 шт.

Примечание:

1. Размеры даны от уровня ч.п. (чистого пола).
2. Размеры монтажных проемов дверей указаны на чертеже.
3. * Размеры дверных проемов и дверных полотен уточнить при заказе дверей.

Экспликация:

№	Помещение	S
1	Прихожая	8,7 м ²
2	Кухня	16,2 м ²
3	Гостиная	17,5 м ²
4	Гардеробная	4,3 м ²
5	Спальня	10,3 м ²
6	Ванная комната	5,7 м ²
Общая:		62,7 м ²

План отделки стен

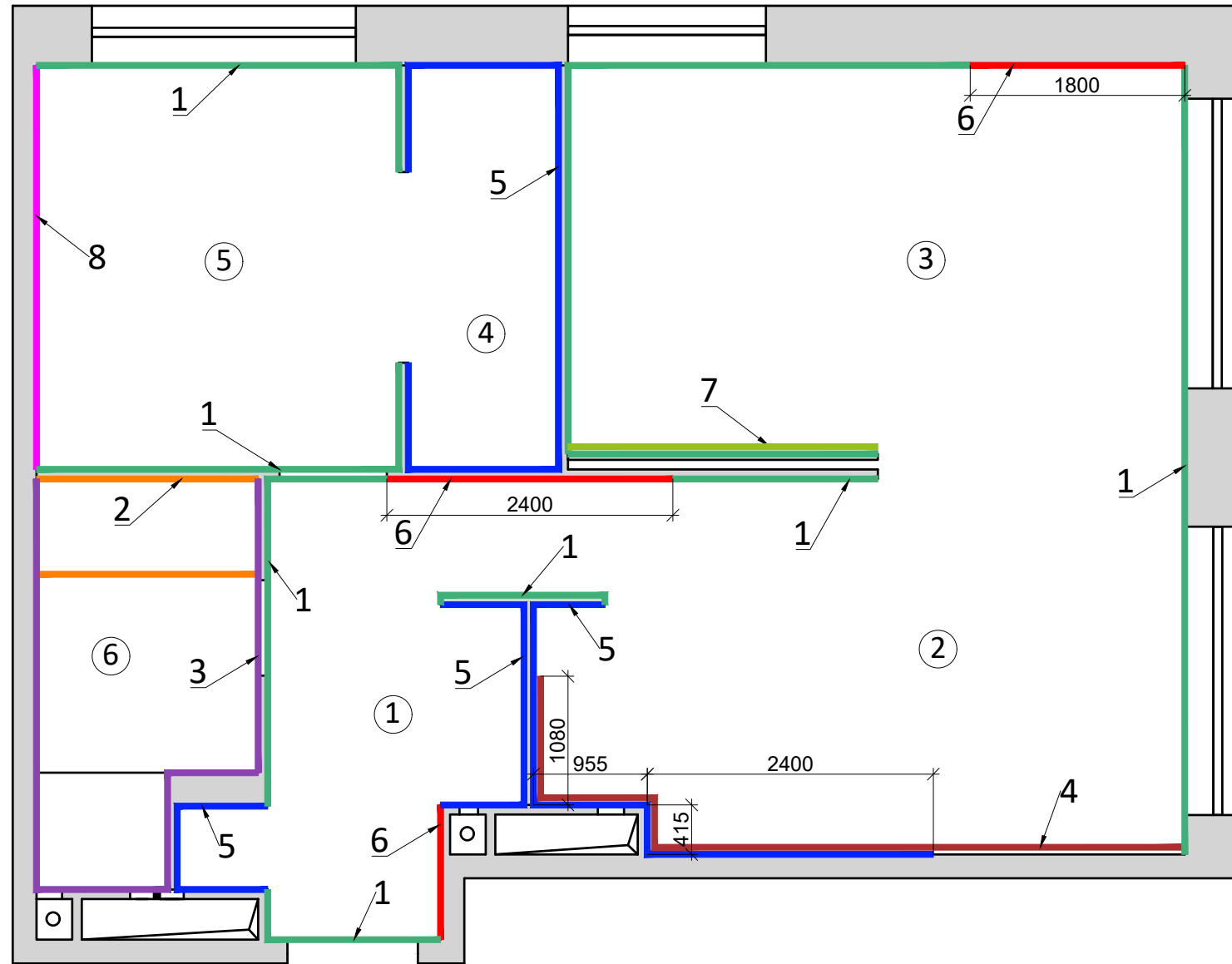

Условные обозначения:

1		Декоративная штукатурка Decorazza Wall Arte
2		Керамогранит Crysta Crema Satin 600x600 мм
3		Керамогранит Marble-X Аугустос Тауп Лаппато R9 600x1200 мм
4		Керамогранит Allure Imperial Black Lap 600x600 мм
5		Краска Dulux Trade 81YY 81/016
6		Стеновая панель PIFAGOR 1 D-0010-1, D-0010-2, D-0010-3, световой элемент 1
7		Молдинг гладкий Перфект AD414
8		Line Art Фреска: AF2134-COL3

Примечание:

1. Смотреть совместно с Л. 32-35 и см. ведомость отделочных материалов.

Экспликация:

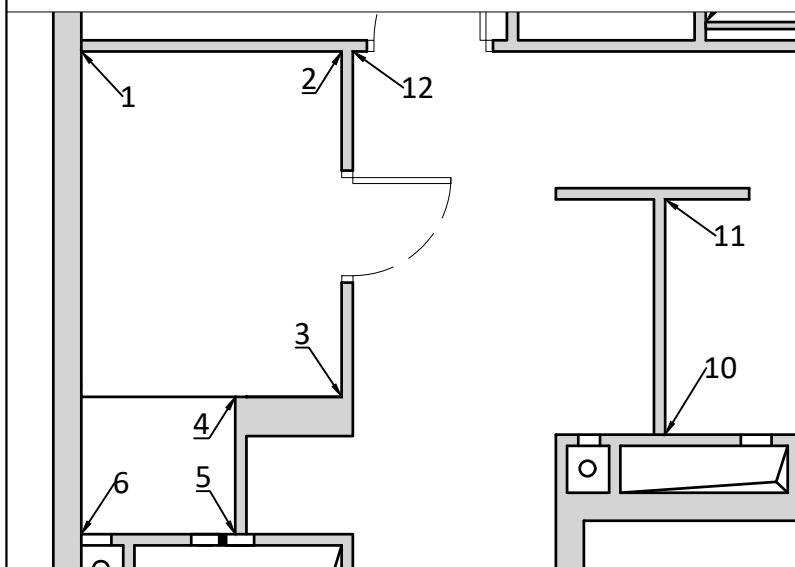
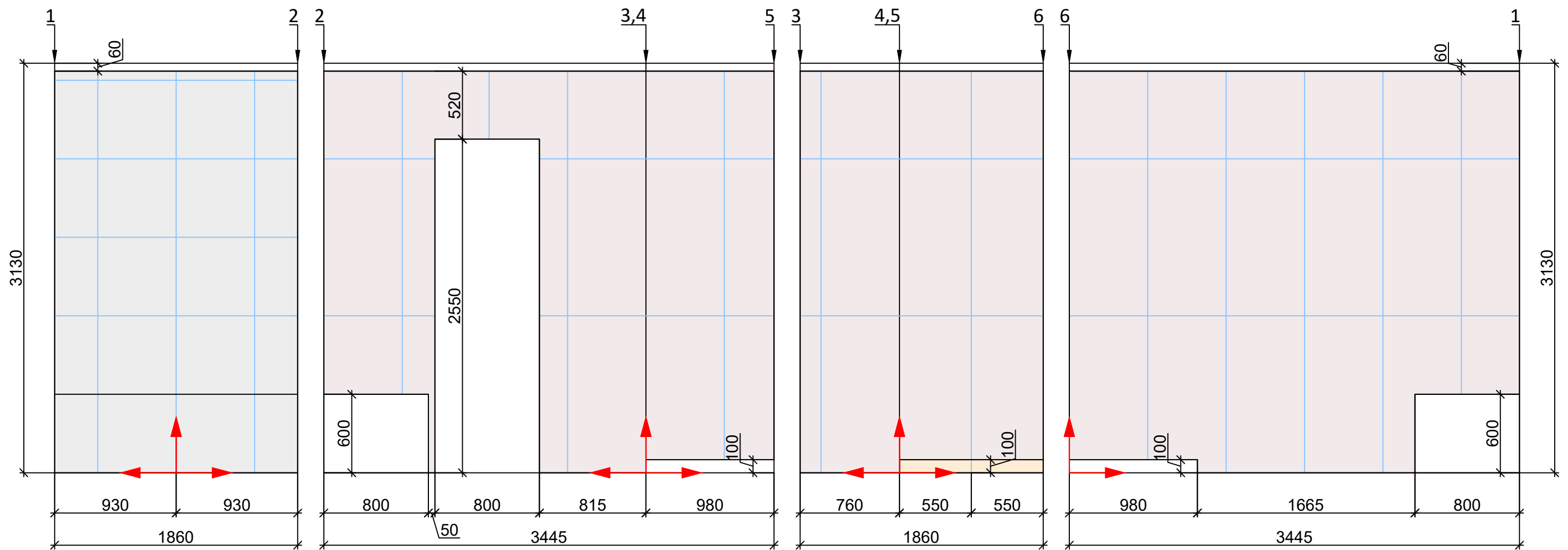

№	Помещение	S
1	Прихожая	8,7 м ²
2	Кухня	16,2 м ²
3	Гостиная	17,5 м ²
4	Гардеробная	4,3 м ²
5	Спальня	10,3 м ²
6	Ванная комната	5,7 м ²
Общая:		62,7 м ²



Примечание:

1. Предусмотреть тех. лючки скрытого монтажа под плитку, для доступа к коммуникациям.

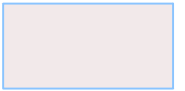
Условные обозначения:

	Керамогранит Crysta Crema Satin 600x600 мм	5,7 м ²
	Керамогранит Marble-X Аугустос Тауп Лаппато R9 600x1200 мм	23,6 м ²
	Направление раскладки плитки	

Л 32

Развертка стен
Ванная комната

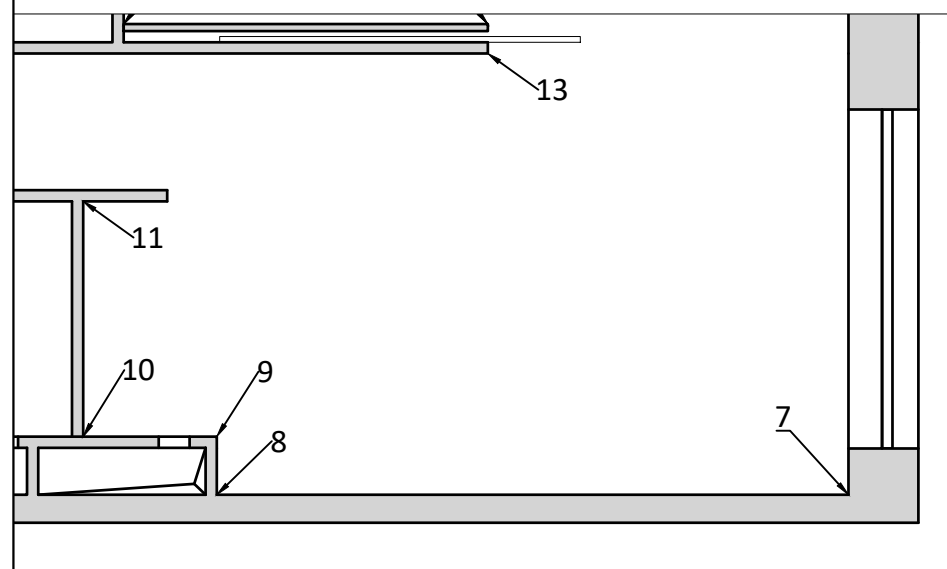
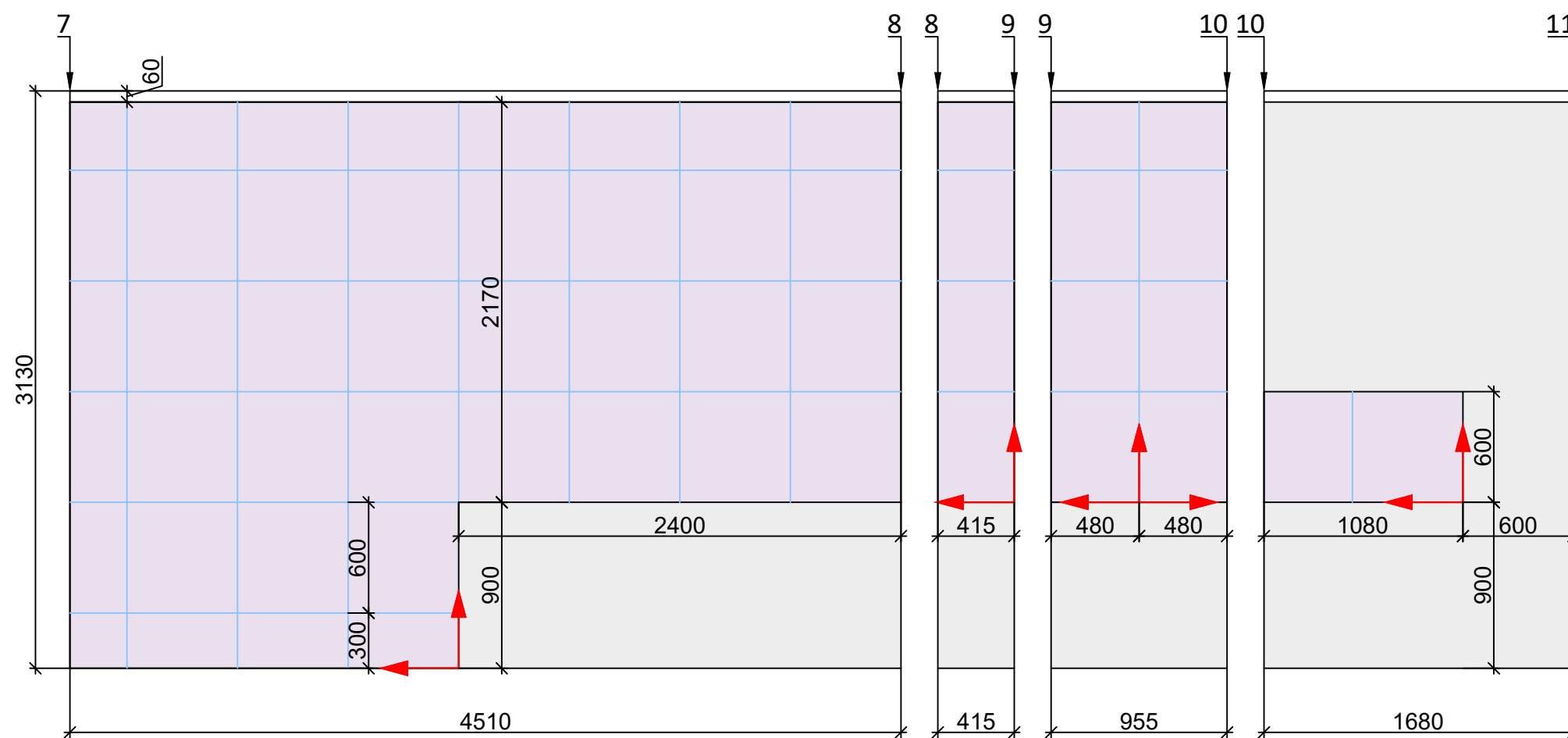

Условные обозначения:



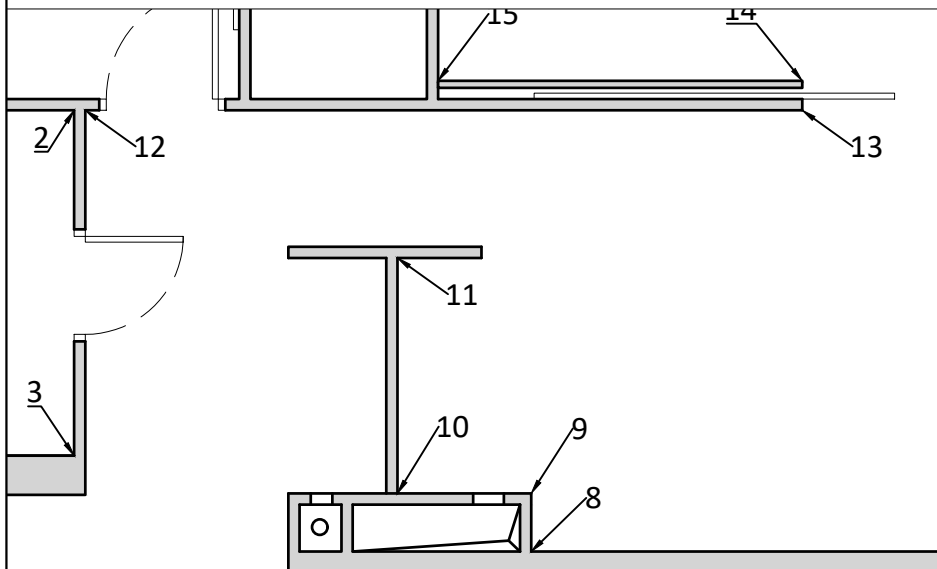
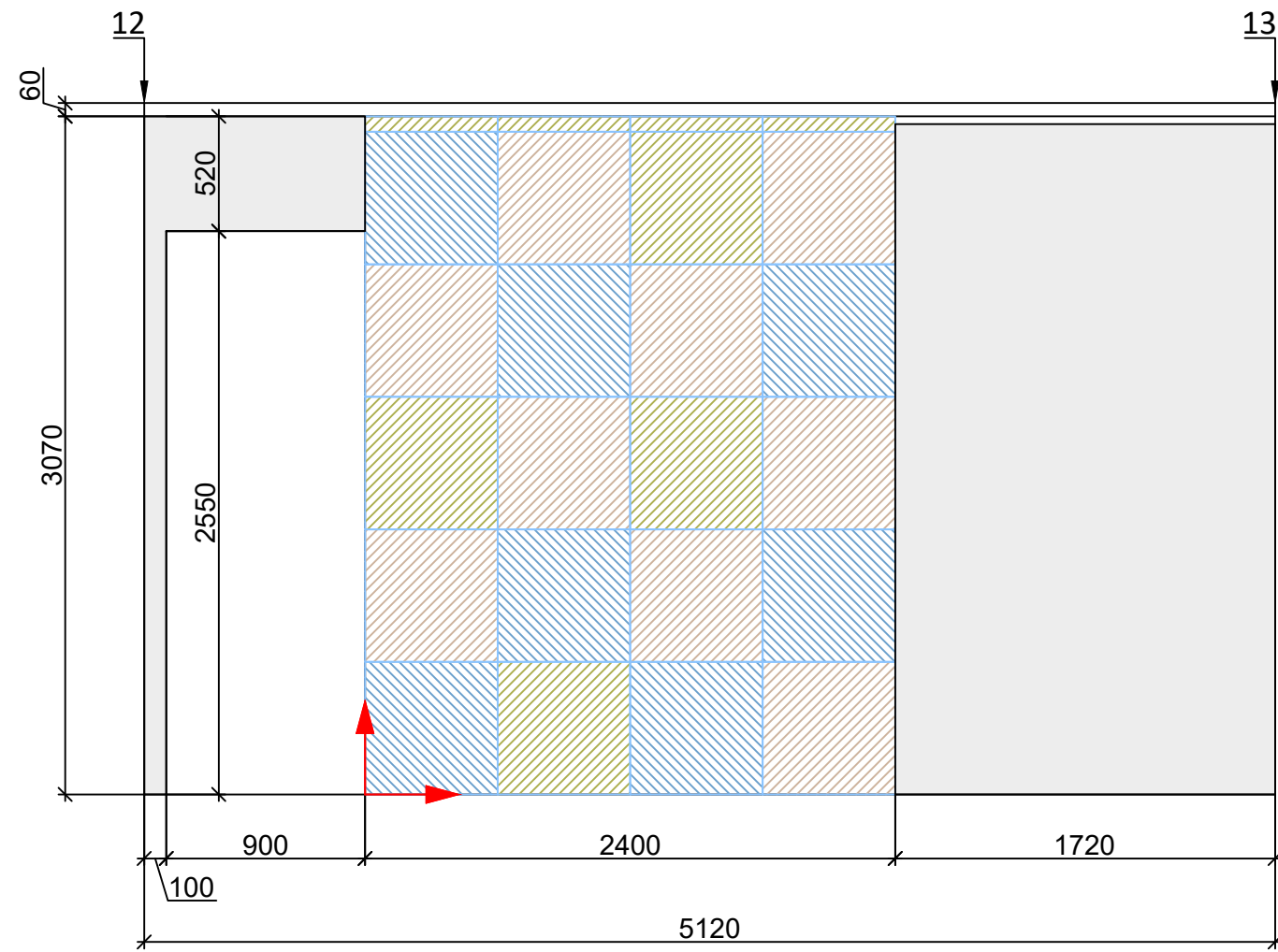

	Керамогранит Allure Imperial Black Lap 600x600 мм	15,3 м ²
	Краска Dulux Trade 81YY 81/016	7,9 м ²
	Направление раскладки плитки	

Л 33

Развертка стен
Кухня



Условные обозначения:

	Стеновая панель PIFAGOR 1 D-0010-1	9 шт.
	Стеновая панель PIFAGOR 2 D-0010-2	4 шт.
	Стеновая панель PIFAGOR 3 D-0010-3 + Треугольный световой элемент 1	7 шт.
	Декоративная штукатурка Decorazza Wall Arte	6 м ²
	Направление раскладки панелей	

Л 34

Развертка стен
Прихожая

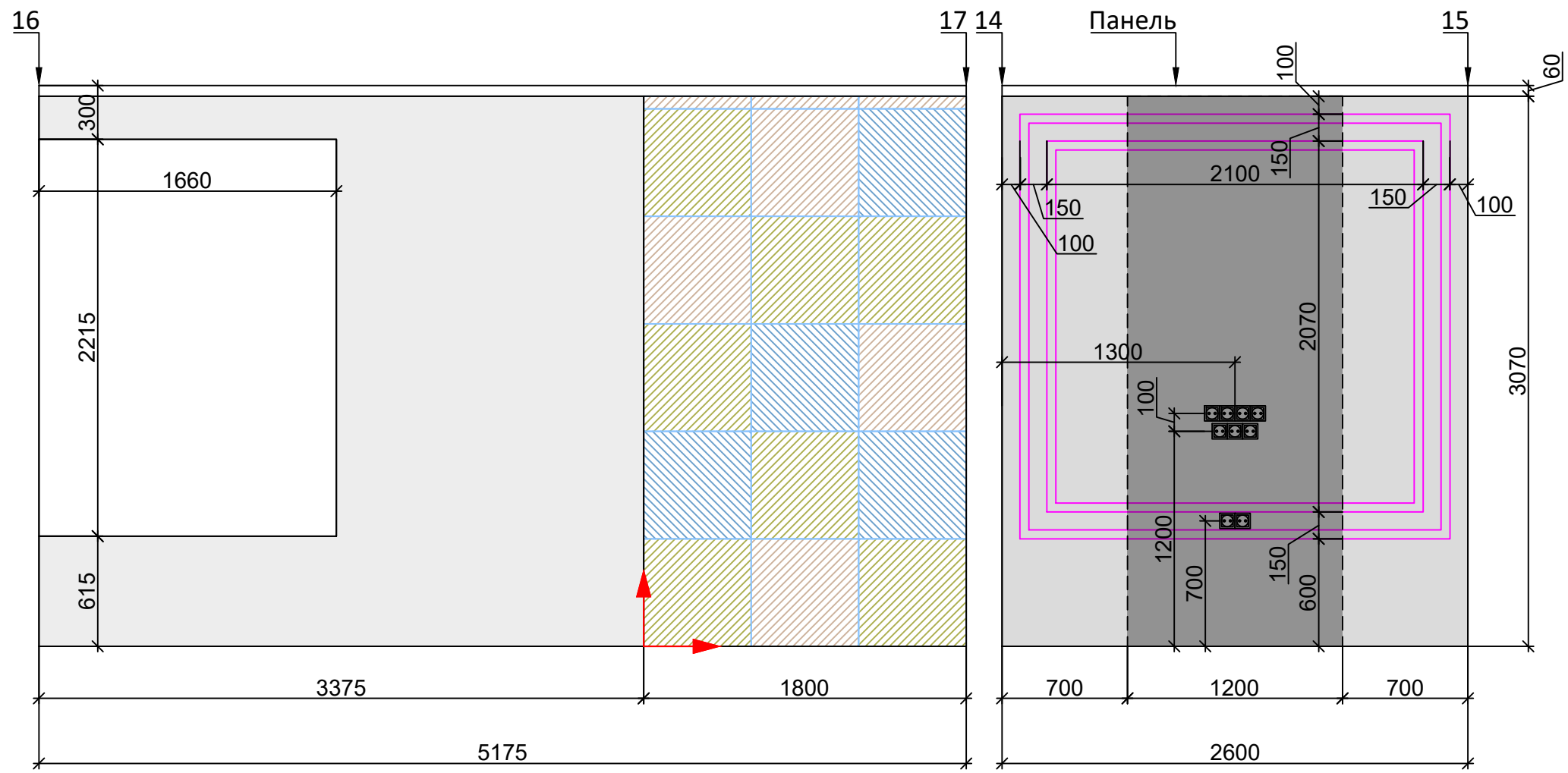

Условные обозначения:

	Стеновая панель PIFAGOR 1 D-0010-1	4 шт.
	Стеновая панель PIFAGOR 2 D-0010-2	7 шт.
	Стеновая панель PIFAGOR 3 D-0010-3 + Треугольный световой элемент 1	4 шт.
	Декоративная штукатурка Decorazza Wall Arte	6,7 м ²
	Декоративная штукатурка Decorazza Wall Arte (серая)	8 м ²
	Молдинг гладкий Перфект AD414	18 м
	Направление раскладки панелей	

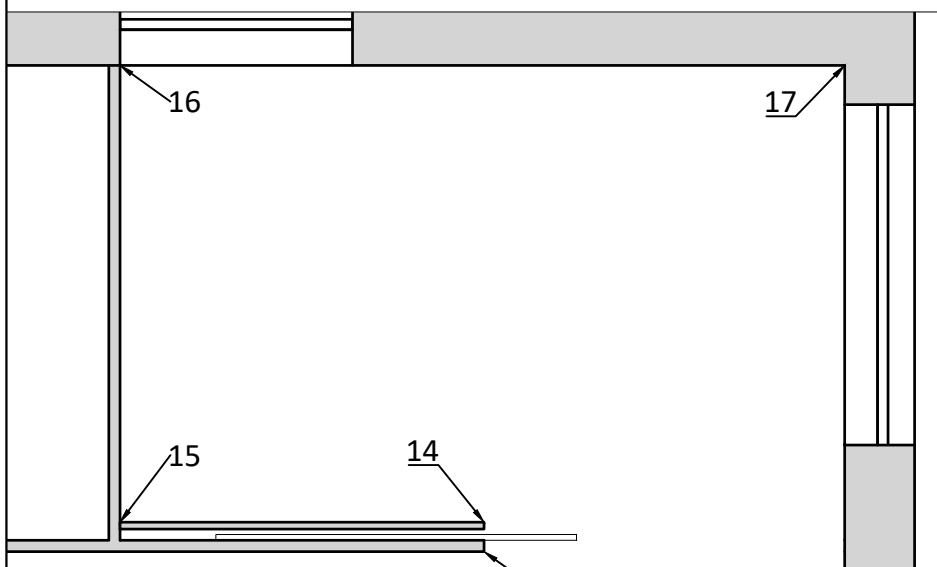



Л 35

Развертка стен
Гостиная



ВХОДНЫЕ ДВЕРИ

ПОМЕЩЕНИЕ	ВИД ОТДЕЛКИ	ССЫЛКА НА ТОВАР	КОЛ-ВО	ЦЕНА
Кухня-гостиная 1		Входная дверь Оптима Термо 02 Грунт под покраску	1.0 шт.	50 100.00 ₺ 50 100.00 ₺ / шт.
ОБЩАЯ СУММА				50 100.00 ₺



ГОТОВАЯ КОРПУСНАЯ МЕБЕЛЬ

ПОМЕЩЕНИЕ	ВИД ОТДЕЛКИ	ССЫЛКА НА ТОВАР	КОЛ-ВО	ЦЕНА
Кухня-гостиная 1		КРУГЛЫЙ СТОЛ ОРБИТА	1.0 шт.	65 300.00 ₹ 65 300.00 ₹ / шт.
Спальня 1		Тумба Verda Modern	1.0 шт.	26 180.00 ₹ 26 180.00 ₹ / шт.
ОБЩАЯ СУММА				91 480.00 ₹







ДЕКОРАТИВНЫЕ ПАНЕЛИ

ПОМЕЩЕНИЕ	ВИД ОТДЕЛКИ	ССЫЛКА НА ТОВАР	КОЛ-ВО	ЦЕНА
Прихожая 1		Стеновая панель PARALINE	20.0 шт.	34 560.00 ₹ 1 728.00 ₹ / шт.
Кухня-гостиная 1		Стеновая панель PARALINE	15.0 шт.	25 920.00 ₹ 1 728.00 ₹ / шт.
ОБЩАЯ СУММА				60 480.00 ₹





КАРНИЗЫ, МОЛДИНГИ, ПЛИНТУСА

ПОМЕЩЕНИЕ	ВИД ОТДЕЛКИ	ССЫЛКА НА ТОВАР	КОЛ-ВО	ЦЕНА
Прихожая 1		Скрытый плинтус / Теневой профиль Ликорн (С-02.2) со сплошной грунтованной вставкой под покраску (К-27.80)	5.0 шт.	11 215.00 ₹ 2 243.00 ₹ / шт.
Кухня-гостиная 1		Молдинг гладкий DECOMASTER D130ДМ (15*8*2000мм)	9.0 шт.	1 656.00 ₹ 184.00 ₹ / шт.
ОБЩАЯ СУММА				12 871.00 ₹







КРАСКА

ПОМЕЩЕНИЕ	ВИД ОТДЕЛКИ	ССЫЛКА НА ТОВАР	КОЛ-ВО	ЦЕНА
Прихожая 1		Dulux Diamond / Дюлакс Даймонд алмазная прочность краска для стен и потолков, износостойкая, матовая	15.5 кв.м.	Просчет от комплектатора
			15.5 кв.м	
		Эффект Decorazza Clouds	15.5 кв.м.	
Кухня-гостиная 1		Dulux Diamond / Дюлакс Даймонд алмазная прочность краска для стен и потолков, износостойкая, матовая	1.0 кв.м.	Просчет от комплектатора
			1.0 кв.м	
		Эффект Decorazza Clouds	27.4 кв.м.	
Спальня 1		Dulux Diamond / Дюлакс Даймонд алмазная прочность краска для стен и потолков, износостойкая, матовая	23.9 кв.м.	Просчет от комплектатора
			23.9 кв.м	
		Эффект Decorazza Clouds	18.8 кв.м.	

КУХНЯ ИЛИ ДРУГАЯ МЕБЕЛЬ ПО ИНДИВИДУАЛЬНЫМ РАЗМЕРАМ

ПОМЕЩЕНИЕ	ВИД ОТДЕЛКИ	ССЫЛКА НА ТОВАР	КОЛ-ВО	ЦЕНА
Прихожая 1		ПРИХОЖАЯ. ШКАФ	1.0 шт.	Просчет от комплектатора
Спальня 1		СПАЛЬНЯ. ГАРДЕРОБНАЯ	1.0 шт.	Просчет от комплектатора
Кухня-гостиная 1		КУХНЯ-ГОСТИНАЯ. КУХНЯ	1.0 шт.	Просчет от комплектатора
		КУХНЯ ГОСТИННАЯ. ТУМБА ТВ , ПАНЕЛЬ ТВ	1.0 шт.	Просчет от комплектатора
Совмещенный санузел 1		САМУЗЕЛ. ТУМБА ПОД УМЫВАЛЬНИК С УМЫВАЛЬНИКОМ	1.0 шт.	Просчет от комплектатора

ЛЮСТРЫ И СВЕТИЛЬНИКИ

ПОМЕЩЕНИЕ	ВИД ОТДЕЛКИ	ССЫЛКА НА ТОВАР	КОЛ-ВО	ЦЕНА
Прихожая 1		Плафон Нагу черный	12.0 шт.	65 880.00 ₹ 5 490.00 ₹ / шт.
		Бра DesignLed MISTERY GW-9201A-5-BL-NW	3.0 шт.	7 752.00 ₹ 2 584.00 ₹ / шт.
Совмещенный санузел 1		Плафон Нагу черный	14.0 шт.	76 860.00 ₹ 5 490.00 ₹ / шт.
Кухня-гостиная 1		Торшер Chop черный	1.0 шт.	39 990.00 ₹ 39 990.00 ₹ / шт.
		Плафон Нагу черный	26.0 шт.	142 740.00 ₹ 5 490.00 ₹ / шт.
		Точечный светильник Maytoni Врезной Gyps	7.0 шт.	9 730.00 ₹ 1 390.00 ₹ / шт.
		Бра DesignLed MISTERY GW-9201A-5-BL-NW	4.0 шт.	10 336.00 ₹ 2 584.00 ₹ / шт.
Спальня 1				



Торшер Нехо никель

1.0 шт. 29 990.00 ₺
29 990.00 ₺ / шт.



Настенный светильник Varas 3L хром/белый

2.0 шт. 31 980.00 ₺
15 990.00 ₺ / шт.



Точечный светильник Maytoni Врезной Gyps

7.0 шт. 9 730.00 ₺
1 390.00 ₺ / шт.







10100/350 Silver Подвесной светильник LOFT IT Cloud

1.0 шт. 16 240.00 ₺
16 240.00 ₺ / шт.







ОБЩАЯ СУММА

441 228.00 ₺





МЕЖКОМНАТНЫЕ ДВЕРИ

ПОМЕЩЕНИЕ	ВИД ОТДЕЛКИ	ССЫЛКА НА ТОВАР	КОЛ-ВО	ЦЕНА
Совмещенный санузел 1		Дверь межкомнатная скрытая Invisible Инвизибл Под покраску	1.0 шт.	18 760.00 ₺ 18 760.00 ₺ / шт.
Кухня-гостиная 1		КУХНЯ ГОСТИНАЯ. РАЗДВИЖНАЯ ПЕРЕГОРОДКА	1.0 шт.	Просчет от комплектатора
Спальня 1		СПАЛЬНЯ. РАЗДВИЖНАЯ КОНСТРУКЦИЯ ГАРДЕРОБНОЙ	1.0 шт.	Просчет от комплектатора
		Дверь межкомнатная скрытая Invisible Инвизибл Под покраску	1.0 шт.	18 760.00 ₺ 18 760.00 ₺ / шт.
ОБЩАЯ СУММА				37 520.00 ₺

МЯГКАЯ МЕБЕЛЬ

ПОМЕЩЕНИЕ	ВИД ОТДЕЛКИ	ССЫЛКА НА ТОВАР	КОЛ-ВО	ЦЕНА
Кухня-гостиная 1		Стул Коппа темно-серый из мягкой синели с черными ножками	4.0 шт.	119 960.00 ₺ 29 990.00 ₺ / шт.
		Пуф "Аристократ"	1.0 шт.	48 600.00 ₺ 48 600.00 ₺ / шт.
		Стул барный "Сити"	2.0 шт.	43 000.00 ₺ 21 500.00 ₺ / шт.
		Кушетка Мона Varhat Beige	1.0 шт.	32 990.00 ₺ 32 990.00 ₺ / шт.
		Диван Ларонсо Soft Pearl	1.0 шт.	72 990.00 ₺ 72 990.00 ₺ / шт.
Спальня 1		Кресло Пайл Happy Light	1.0 шт.	15 990.00 ₺ 15 990.00 ₺ / шт.
		Кровать Valencia	1.0 шт.	87 990.00 ₺ 87 990.00 ₺ / шт.
ОБЩАЯ СУММА				421 520.00 ₺





НАПОЛЬНЫЕ ПОКРЫТИЯ

ПОМЕЩЕНИЕ	ВИД ОТДЕЛКИ	ССЫЛКА НА ТОВАР	КОЛ-ВО	ЦЕНА
Кухня-гостиная 1		Скрытый плинтус / Теневой профиль Ликорн (С-02.2) со сплошной грунтованной вставкой под покраску (К-27.80)	8.0 шт.	17 944.00 ₹ 2 243.00 ₹ / шт.
		Ламинат Зиген	17.4 кв.м.	45 730.00 ₹ 2 690.00 ₹ / кв.м.
Спальня 1		Скрытый плинтус / Теневой профиль Ликорн (С-02.2) со сплошной грунтованной вставкой под покраску (К-27.80)	5.0 шт.	11 215.00 ₹ 2 243.00 ₹ / шт.
		Ламинат Зиген	14.7 кв.м.	37 660.00 ₹ 2 690.00 ₹ / кв.м.
ОБЩАЯ СУММА				115 508.00 ₹





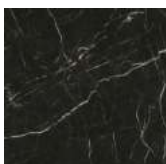

ОБОИ

ПОМЕЩЕНИЕ	ВИД ОТДЕЛКИ	ССЫЛКА НА ТОВАР	КОЛ-ВО	ЦЕНА
Спальня 1		Каталог Line Ar Фреска: AF2134-COL3	9.5 кв.м.	0.00 ₺ 0.00 ₺ / кв.м.









ПЛИТКА

ПОМЕЩЕНИЕ	ВИД ОТДЕЛКИ	ССЫЛКА НА ТОВАР	КОЛ-ВО	ЦЕНА
Прихожая 1		Marble-X Аугустос Тауп Лаппато R9 60x120	8.9 кв.м.	24 480.00 ₹ 3 060.00 ₹ / кв.м.
Совмещенный санузел 1		Crysta Crema Satin 60x60	5.7 кв.м.	12 950.00 ₹ 2 590.00 ₹ / кв.м.
		Marble-X Аугустос Тауп Лаппато R9 60x120	23.6 кв.м.	70 380.00 ₹ 3 060.00 ₹ / кв.м.
		Crysta Crema Satin 60x60	5.7 кв.м.	9 950.00 ₹ 1 990.00 ₹ / кв.м.
		Marble-X Аугустос Тауп Лаппато R9 60x120	5.7 кв.м.	15 300.00 ₹ 3 060.00 ₹ / кв.м.
Кухня-гостиная 1		Allure Imperial Black Lap 60x60	15.3 кв.м.	60 300.00 ₹ 4 020.00 ₹ / кв.м.
ОБЩАЯ СУММА				204 504.00 ₹

ПОТОЛОК

ПОМЕЩЕНИЕ	ВИД ОТДЕЛКИ	ССЫЛКА НА ТОВАР	КОЛ-ВО	ЦЕНА
Прихожая 1		НАТЯЖНОЙ ПОТОЛОК	1.0 кв.м.	Просчет от комплектатора
Совмещенный санузел 1		НАТЯЖНОЙ ПОТОЛОК	1.0 кв.м.	Просчет от комплектатора
Кухня-гостиная 1		НАТЯЖНОЙ ПОТОЛОК	1.0 кв.м.	Просчет от комплектатора
		Dulux Diamond / Дюлакс Даймонд алмазная прочность краска для стен и потолков, износостойкая, матовая	2.3 кв.м. 2.3 кв.м	Просчет от комплектатора
Спальня 1		Dulux Diamond / Дюлакс Даймонд алмазная прочность краска для стен и потолков, износостойкая, матовая	0.6 кв.м. 0.6 кв.м	Просчет от комплектатора
		НАТЯЖНОЙ ПОТОЛОК	1.0 кв.м.	Просчет от комплектатора

САНТЕХНИКА

ПОМЕЩЕНИЕ	ВИД ОТДЕЛКИ	ССЫЛКА НА ТОВАР	КОЛ-ВО	ЦЕНА
Совмещенный санузел 1		Ванна Ravak City 180x80 Ravak	1.0 шт.	55 120.00 ₹ 55 120.00 ₹ / шт.
		Шторка для ванны PVS1-80 черный+транспарент Ravak	1.0 шт.	19 760.00 ₹ 19 760.00 ₹ / шт.
		Смеситель Timo Selene 2061/03F для раковины, черный	1.0 шт.	17 774.00 ₹ 17 774.00 ₹ / шт.
		Смеситель Timo Selene 2089/03SM с гигиеническим душем, черный	1.0 шт.	21 053.00 ₹ 21 053.00 ₹ / шт.
		Душевая стойка Timo Selene SX-1013/03 черная	1.0 шт.	56 137.00 ₹ 56 137.00 ₹ / шт.
		Душевая система Timo Selene SX-2069/03SM скрытого монтажа, черная матовая	1.0 шт.	42 804.00 ₹ 42 804.00 ₹ / шт.
		Асго Comract Унитаз на 54 см подвесной безободковый с креплениями белый	1.0 шт.	36 500.00 ₹ 36 500.00 ₹ / шт.
		I012704.8038 Pro инсталляция для подвесного унитаза с пневматич клавишей Pro M пластик, чёрн матовый	1.0 шт.	20 990.00 ₹ 20 990.00 ₹ / шт.



Душевой трап RGW SDR-20B (800)

1.0 шт. 11 674.00 ₺
11 674.00 ₺ / шт.



Полотенцесушитель электрический Atlantic 2012 Narrow Anthracite 300W
2236, черный

1.0 шт. 18 490.00 ₺
18 490.00 ₺ / шт.

ОБЩАЯ СУММА

300 302.00 ₺